

Контактные колодки и аксессуары

GZMB2

Для R2N

С пружинными зажимами
Макс. сечение монтажного
провода: $1 \times 0,2 \dots 1,5 \text{ мм}^2$
(1 x 24...16 AWG)
Длина зачищенного участка
монтажного провода: 9...11 мм

Монтаж на рейке 35 мм
в соотв. с EN 60715
95 x 31 x 42,5(80) мм [Ⓜ]
На 2 группы контактов
10 A, 300 V AC



GZMB4-0040



TR



Модуль типа М...

G4 1052

Схема коммутации

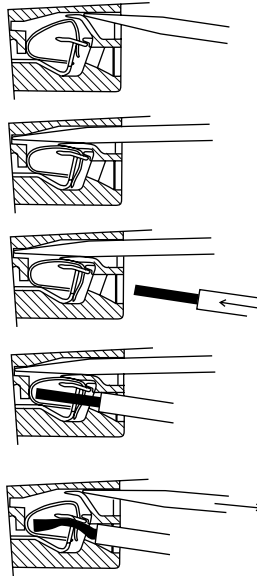
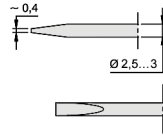
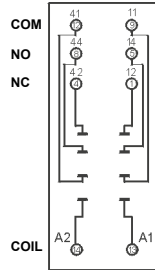

Габаритные размеры

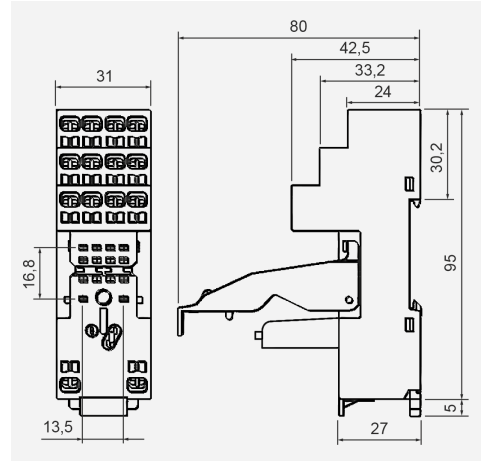

На рисунках поочередно представлен процесс выполняемых операций при монтаже проводов в пружинных зажимах и рекомендованная отвертка для открывания клеточных пружин, в соотв. с нормой DIN 5264 FORM "A".

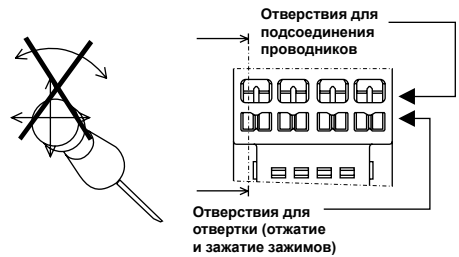

Аксессуары

Способ подключения проводов

SU4/2D

Для R2N

Для печатных плат
29,6 x 21,5 x 11 мм
На 2 группы контактов
12 A, 250 V AC

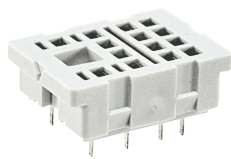

Разметка отверстий в печатной плате

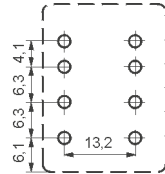

G4 1053

Габаритные размеры

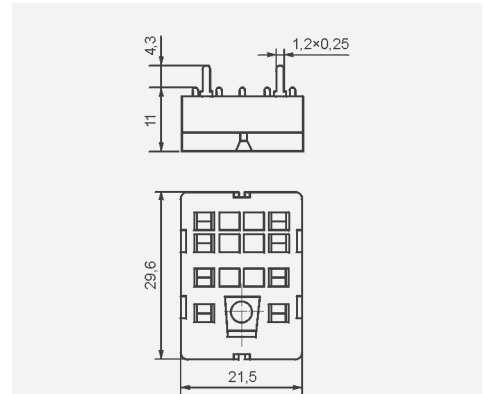

Аксессуары

SU4/2L

Для R2N

Под пайку
29,6 x 21,5 x 18,1 мм
На 2 группы контактов
12 A, 250 V AC

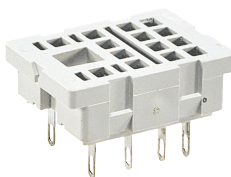

Размеры отверстия на монтажной панели

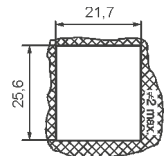

G4 1053

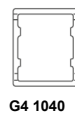

G4 1040

Габаритные размеры

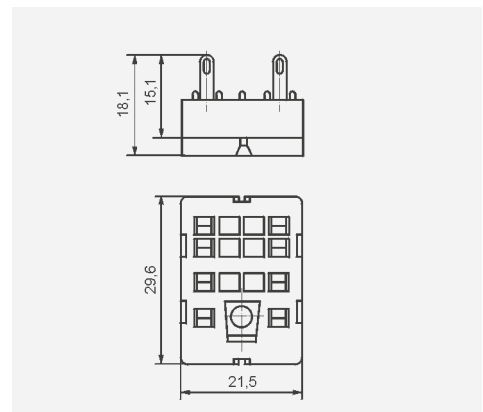

Аксессуары

Ⓜ Монтаж и демонтаж аксессуаров в колодке - смотри стр. 16. Сигнальные и защитные модули типа М... - смотри стр. 17.
Ⓜ В скобках подана высота колодки с клипсой-выталкивателем.